

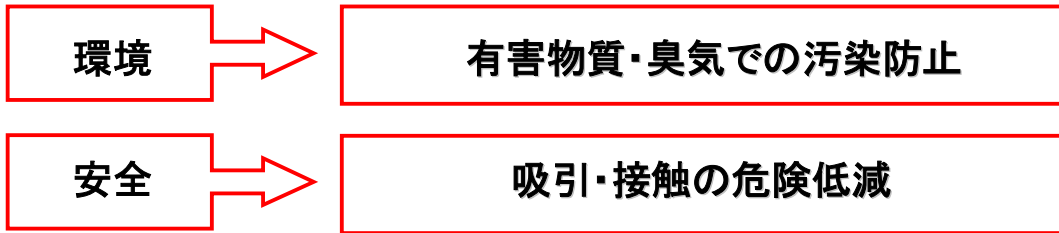

Texas Sampling, Inc.

プロセスサンプラー

プロセスから大気に触れずにサンプリング



使用実績

石油精製、石油化学
化学、製薬、紙・パルプ
発電所、他

サンプリング対象

- 液・液化ガス・ガス
- 有毒や危険・揮発性の高い物質

→ベンゼン、トルエン、キシレン、PO、EO
パラフィン、ナフタレン、ガソリン
アルコール、アルデヒド、酸、など



Products

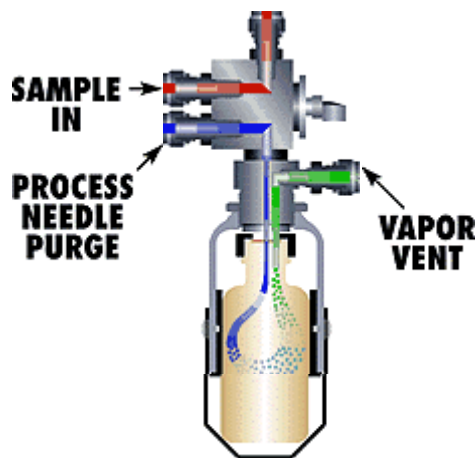

業界No.1のオプション数！！
特許取得のパーージシステム！！

3種類のパーージシステム

フロー循環:

サンプリング前に配管に製品流体を循環させることで、コンタミの無いサンプルを採取できます。

プロセスニードルパーージ(PNP)(特許取得番号5431067):

サンプリングの前後に、N2ガスでニードル部をパーージすることで、液溜りが防止できます。

ブローバック(MB型):

サンプリングの前後に、N2ガスで三方弁から配管までをパーージすることで、純粋な製品流体を採取できます。



八洲貿易株式会社

Yashima Export & Import Co.,Ltd.

Manual Continuousサンプリングシステム

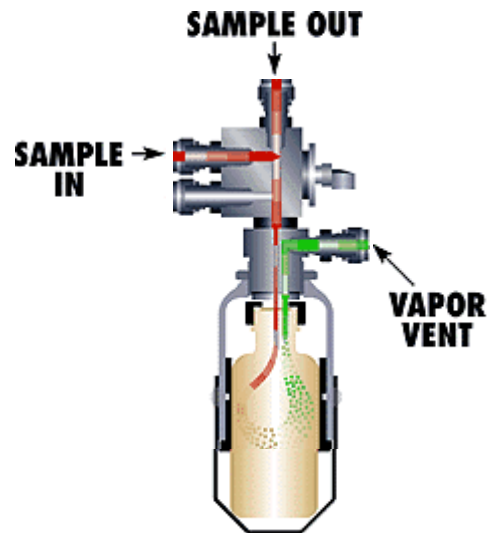

MD/MH型サンプラーはクローズループの液体用サンプリング装置です。N₂パージシステムを付けることにより、システムに残った流体をパージし、新鮮なサンプルの採取が可能です。マウンティングプレートが標準品で付属しますので安全に作業が行えます。

MD/MH型サンプラー

MDはインライン型、MHはバイパス管型になります。

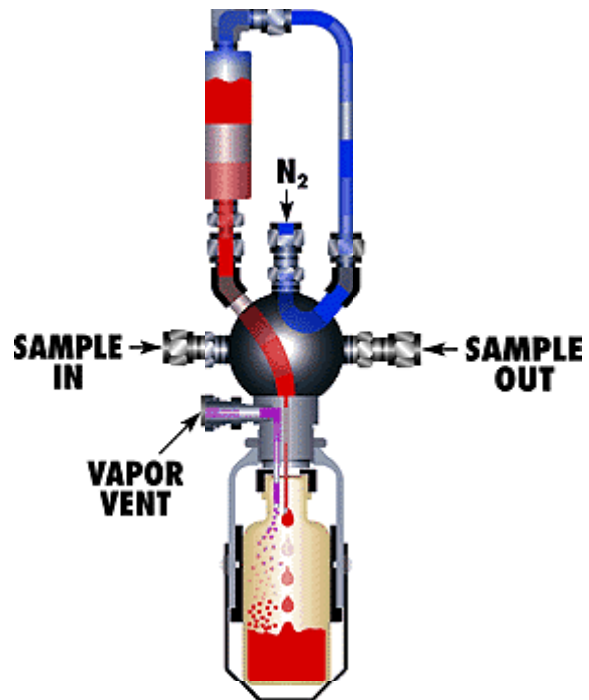
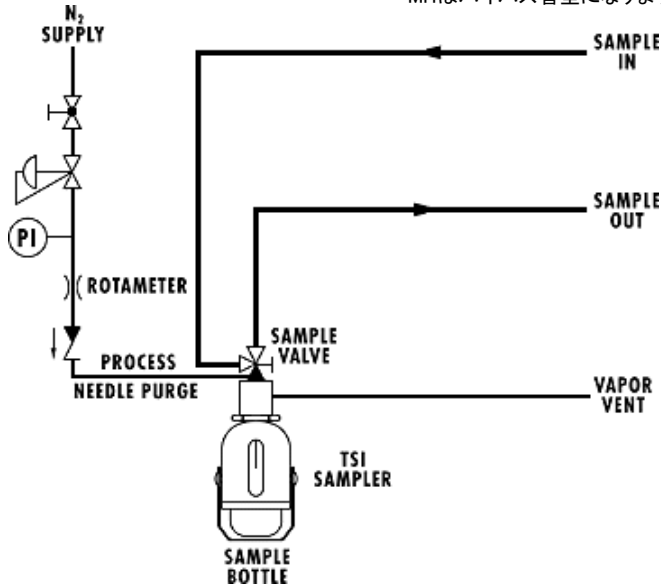

定量タイプ(高圧用)では、いったんシリンダーにサンプリングしてからN₂でボトルに押し出します。

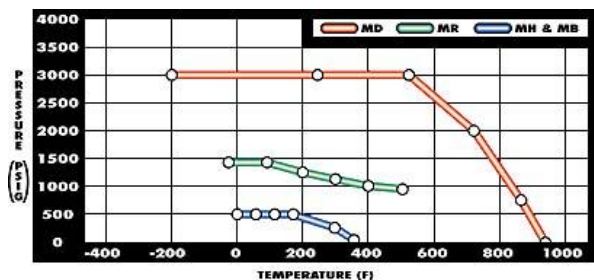

仕様

- 標準プレートサイズ: 356 x 152 mm
- 標準付属品: 三方弁, ボトル固定用クリップ付きスリーブ(流量確認用覗き窓付), 継手類
マウンティングプレート(操作ガイド, 仕様確認ガイド付), 取扱説明書 他
- オプション: N₂ニードルパージ, ブローバック(MB型), 高粘度用ピストン(MR型), ブロック弁, サンプルクーラー,
スプリングリターンハンドル, ゲージ類, ベント用フィルター, ベント逆止弁, 断熱ボックス,
非断熱ボックス, パイプスタンド, ニードルPTFEコーティング, 図面, 材料証明書, 試験成績書 他
- 材質: 接液部...S/S316(標準), S/S304, アロイ20, モネル, ハステロイC, PTFE 他
非接液部...S/S304 他
パッキン...バイトン(標準), カルレッツ, ケムラツツ 他
ボトル...クリアガラス, アンバーガラス, ホウ珪酸塩ガラス
- ニードル径: 1.65 ~ 5.16mm(PTFEコートの場合, 2.77 ~ 5.16mmになります)
- ボトル容量: 28mL ~ 3.785L
- 接続: プロセス...NPTF, Rc(変換継手接続になります), フランジ 他
※スリーブ取付部の接続は一定なので, スリーブ交換のみでボトル容量を変更できます。

LPGサンプリングシステム



LSL/LSG型サンプラー

LSLは液化ガス用、
LSGはガス用になります。

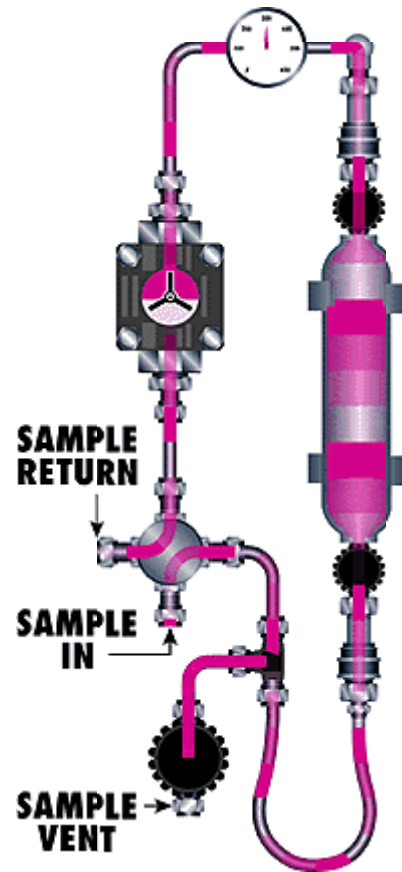
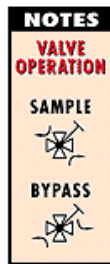
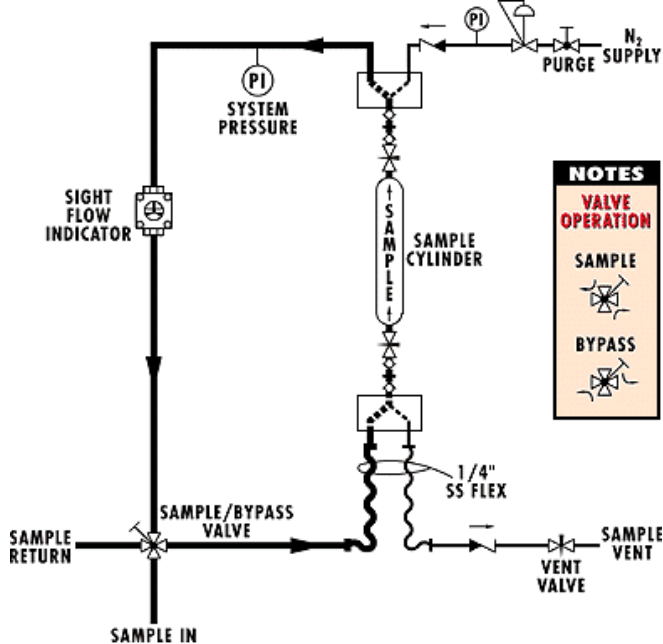

LSL/LSG型サンプラーは液化ガスやガス用のサンプリング装置です。LPG型ではシリンダーにサンプルを採取するため、常温であれば14MPaまでの耐圧性があります。N₂パージシステムを付けることにより、システムに残った流体をパージし、新鮮なサンプルの採取が可能です。マウンティングプレートが標準品で付属しますので安全に作業が行えます。

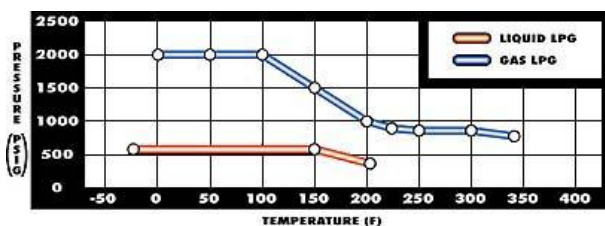

仕様

- 標準プレートサイズ: 283 x 597 mm
- 標準付属品: 配管, シリンダー, 減圧弁, 圧力計, 逆止弁2個, サイトグラスインジケータ(液体の場合), マウンティングプレート(操作ガイド, 仕様確認ガイド付), 継手類, 取扱説明書 他
- オプション: N₂パージ(LP型), システムフラッシュ(LR型), ブロック弁, サンプルクーラー, ベント用フィルター, 断熱ボックス, 非断熱ボックス, パイプスタンド, 流量計, ディップチューブ, 図面, 材料証明書, 試験成績書 他
- 材質: 接液部...S/S316(標準), S/S304, アロイ20, モネル, ハステロイC, PTFE 他
非接液部...S/S304 他
パッキン...バイトン(標準), カルレッツ, ケムラツ 他
- シリンダー容量: 150 ~ 500cc その他サイズ要問合せ
- 接続: NPTF, フランジ 他

Texas Sampling, Inc.

クローズループ サンプリングシステム

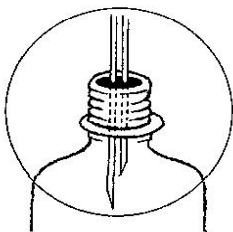
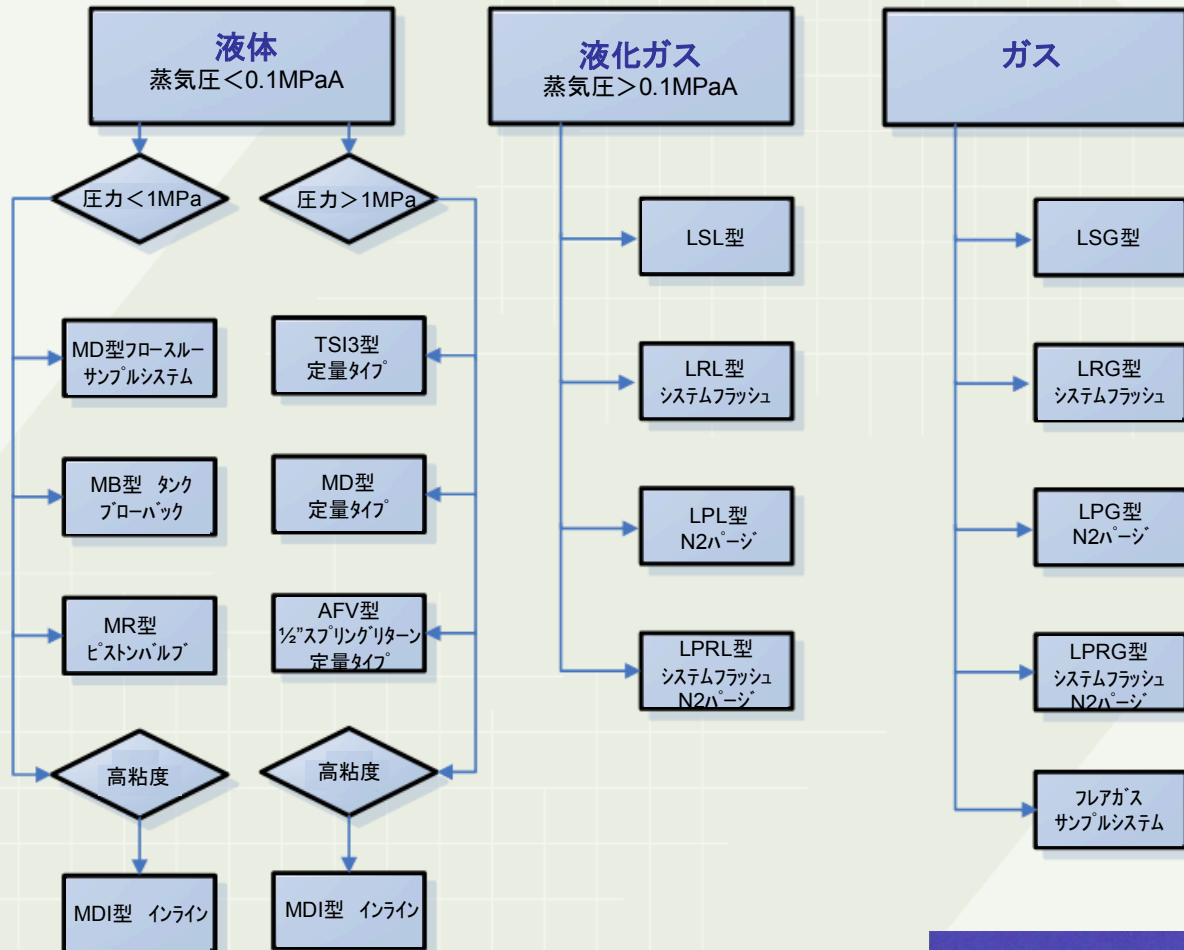

セプタム(シール材)付きサンプル
 ボトルをサンプラーに取り付けま
 す(MD/MH型用)。
 ニードルは取り外し可能です。ま
 た、摩擦軽減のためPTFEコー
 ティングも可能です。



日本総代理店

八洲貿易株式会社
 Yashima Export & Import Co.,Ltd.

URL: <http://www.ybk.co.jp>

〒107-8484 東京都港区赤坂3-9-1
 TEL.03-3588-6380 FAX. 03-3588-6312

第一事業本部 第二営業グループ

- | | | |
|--------|-----------|---|
| 名古屋支店 | 〒464-0858 | 名古屋千種区千種1-15-1 三友ビル2階
TEL.052-732-1611 FAX.052-732-1650 |
| 四日市営業所 | 〒510-0864 | 四日市市中里町21-3
TEL. 0593-47-1371 FAX.0593-45-2250 |
| 大阪支店 | 〒531-0074 | 大阪市北区本庄東2-1-4 三友ビル4階
TEL.06-6371-8011 FAX.06-6371-8211 |
| 岡山支店 | 〒712-8044 | 倉敷市東塚6-7-31
TEL.086-455-7010 FAX.086-455-7094 |
| 坂出出張所 | 〒762-0032 | 坂出市駒止町1-1-11JA香川県坂出市支店ビル3階
TEL.0877-46-8816 FAX.0877-46-5573 |
| 北九州営業所 | 〒806-0036 | 北九州市八幡西区曲里町2-1黒崎テクノラビビル5階
TEL.093-644-2660 FAX.093-644-2661 |